



SCAN ME

2022

Nerezové sprchové kanálky

Sprchové kanálky nabízí dokonalé řešení odtoku koupelny a přispívají myšlence o bezbarierovém uspořádání. Vytváří velkoryse působící prostor, odbourávají bariery, poskytují maximální svobodu pohybu a zároveň oddělují mokrou část koupelny od suché.

Sprchové kanálky v jedné úrovni s podlahou jsou překryty designovými rošty a vyleštěny do vysokého lesku. Jsou vyrobeny z nerezové, ušlechtilé oceli a pro svou velmi malou konstrukční výšku jsou vhodné jak pro novostavby, tak i pro rekonstrukce.

Krycí rošty jsou nabízeny v několika elegantních řadách, můžete vybírat z velkého množství designů. Myslíte si, že Vám bude vadit pohledový díl leštěný? Můžete si objednat pohledové díly v provedení broušeném, kartáčovaném nebo zlatého vzhledu. Místo pro rošt můžete osadit dílem s možností vložení dlaždic.

Sífon, který používáme nepotřebuje žádnou údržbu, má samočistící funkci. Je vyráběn společností SPD Firmor s.r.o.. Směrově si jej také nastavíte tam kam potřebujete, pouze jeho pootočením.

Nevyhovuje Vám délka - i to u nás řešíme. Pomocí formuláře na našich [www stránkách](http://www.spd-koupelny.cz) [spd-koupelny.cz](http://www.spd-koupelny.cz) poptejte výrobek „ušitý na míru“ přímo pro Vaši koupelnu.

Naše benefity jsou:

- Kvalitní dílenské zpracování - nerez o tloušťce 1,5 a 2 mm
- Bezúdržbový sífon s velkým průtokem dle typu až 60 l/min, nastavitelný všemi směry
- Možnost doplnění dalšího sífonu a tím zvětšení průtoku o 60 l/min
- Velký výběr krycích roštů
- Mechanicky leštěný povrch viditelných dílů
- Nanesená hydroizolační stěrka Mapei spojitelná se všemi druhy hydroizolačních stěrek používaných ve stavebnictví
- Výrobek je již zkompletovaný z výroby
- Absence těsnících prvků, sítok a dalších součástí, které by mohla poškodit chemie používaná při údržbě koupelny
- Možnost výroby atypických rozměrů v krátkém termínu
- Jasné dané garanční podmínky
- Absence něco opravovat, vyjímát čistící sítko, následně sestavovat
- Neexperimentujeme - dodáváme pouze kvalitní výrobky
- Záruční a pozáruční servis



SPD Firmor s.r.o

Palackého 928/31, Litovel 784 01

www.spd-koupelny.cz

Sprchový kanálek **CLASSIC** s horizontální přírubou



T		Délka (L)	Rozměr mřížky	Cena bez DPH (Kč)
Classic 60	2280P-060	600 mm	550x80 mm	4 120,-
Classic 80	2280P-080	800 mm	750x80 mm	4 215,-
Classic 90	2280P-090	900 mm	850x80 mm	4 393,-
Classic 100	2280P-100	1000 mm	950x80 mm	4 552,-
Classic 110	2280P-110	1100 mm	1050x80 mm	5 669,-

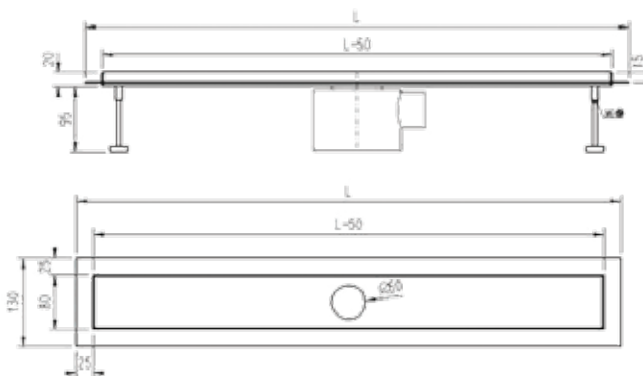

- Průtok odpadové vody 60 l/min.
- Kanálek je možné umístit do prostoru a nebo ke stěně, s možností doplnění vertikálních přírub (Atyp) - doplatek 680,- (cena v Kč bez DPH)

Sprchový kanálek **LIFT** s horizontální přírubou



Typ	Kód	Délka (L)	Rozměr mřížky	Cena bez DPH (Kč)
Lift 60	2290P-060	600 mm	550x80 mm	5 380,-
Lift 80	2290P-080	800 mm	750x80 mm	5 574,-
Lift 90	2290P-090	900 mm	850x80 mm	5 766,-
Lift 100	2290P-100	1000 mm	950x80 mm	5 958,-
Lift 110	2290P-110	1100 mm	1050x80 mm	7 114,-

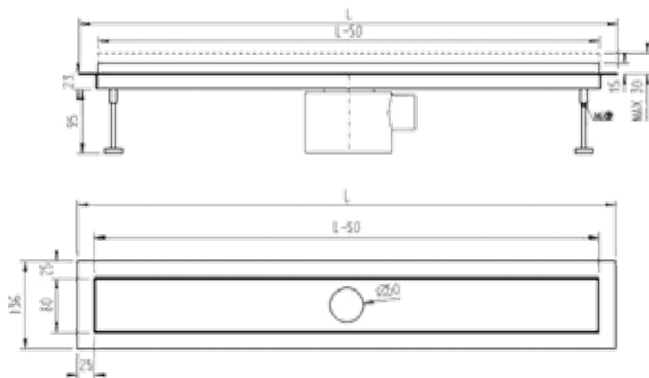

- Průtok odpadové vody 60 l/min.
- Kanálek je možné umístit do prostoru a nebo ke stěně, s možností doplnění vertikálních přírub (A typ) - doplatek 680,- (cena v Kč bez DPH)
- Výškově nastavitelný + 20 mm.
- Vhodný pro silnější materiál např. kámen.



Sprchový kanálek HT 40 s horizontální přírubou

Typ	Kód	Délka (L)	Rozměr mřížky	Cena bez DPH (Kč)
Classic 60	2280P-060	600 mm	550x80 mm	4 119,-
Classic 80	2280P-080	800 mm	750x80 mm	4 215,-
Classic 90	2280P-090	900 mm	850x80 mm	4 393,-
Classic 100	2280P-100	1000 mm	950x80 mm	4 552,-
Classic 110	2280P-110	1100 mm	1050x80 mm	5 652,-

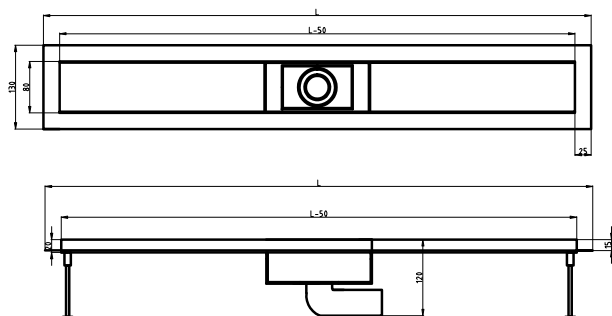

- průtok odpadové vody 40 l/min
- Kanálek je možné umístit do prostoru a nebo ke stěně, s možností doplnění vertikálních přírub (A typ) - doplatek 680,- (cena v Kč bez DPH)
- tento kanálek nelze doplnit roštem pro dlažbu
- plná čistitelnost do odpadního potrubí
- absence jakéhokoli těsnění

Sprchový kanálek **SLOT** s horizontální přírubou



- Kanálek je možno umístit do prostoru
- Průtok odpadové vody 48 l/min
- Sifon přesahuje půdorys

Typ	Kód	Délka (L)	Rozměr mřížky	Cena bez DPH (Kč) včetně roštu
Slot 60	2344P-060	600 mm	550x44 mm	7 088,-
Slot 80	2344P-080	800 mm	750x44 mm	7 273,-
Slot 90	2344P-090	900 mm	850x44 mm	7 566,-
Slot 100	2344P-100	1000 mm	950x44 mm	7 806,-
Slot 110	2344P-110	1100 mm	1050x44 mm	8 015,-

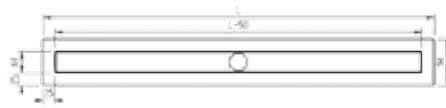
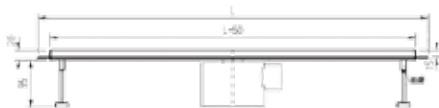

Sprchový kanálek **SLOT L** s horizontální a vertikální přírubou



- Vzdálenost zadní příruby 15 mm, její výška je 60 mm
- Kanálek je možno umístit ke stěně
- Průtok odpadové vody 48 l/min
- Sifon přesahuje půdorysný obrys kanálku o 36 mm

Typ	Kód	Délka (L)	Rozměr mřížky	Cena bez DPH (Kč) včetně roštu
Slot 60	2344L-060	600 mm	550x44 mm	7 088,-
Slot 80	2344L-080	800 mm	750x44 mm	7 273,-
Slot 90	2344L-090	900 mm	850x44 mm	7 566,-
Slot 100	2344L-100	1000 mm	950x44 mm	7 806,-
Slot 110	2344L-110	1100 mm	1050x44 mm	8 015,-

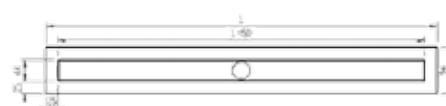
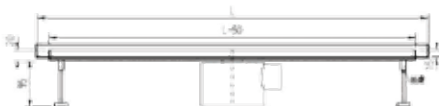

Nerezový krycí rošt pro Slot a Slot L:



ROŠT JE SOUČÁSTÍ
SPRCHOVÉHO KANÁLKU



Sprchový kanálek PHANTOM s horizontální přírubou

- Kanálek je umístěn u stěny, odtoková spára je ve spoji stěny a podlahy. Voda po podlaze odtéká a mizí 5mm spárou - odtok je takřka neviditelný. **Není třeba nerezový rošt.**
- Průtok odpadové vody 48 l/min.

Typ	Kód	Délka (L)	Rozměr odtokového otvoru	Cena bez DPH (Kč)
Phantom 80	2405S-080	800 mm	750 mm	7 950,-
Phantom 90	2405S-090	900 mm	850 mm	8 268,-
Phantom 100	2405S-100	1000mm	950 mm	8 480,-
Phantom110	2405S-110	1100mm	1050mm	8 682,-
Phantom 120	2405S-120	1200 mm	1150 mm	8 913,-
Phantom 140	2405S-140	1400 mm	1350 mm	8 962,-

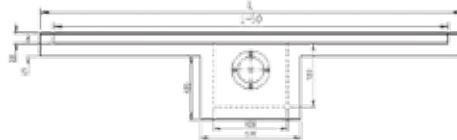
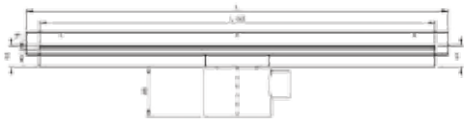

Sprchový kanálek TRIANGL s horizontální a vertikální přírubou

- Vzdálenost zadní příruby 15 mm, výška 60 mm
- Kanálek se instaluje do rohu a umožňuje elegantní odtok vody.
- Průtok odpadové vody 60 l/min

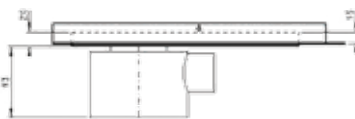
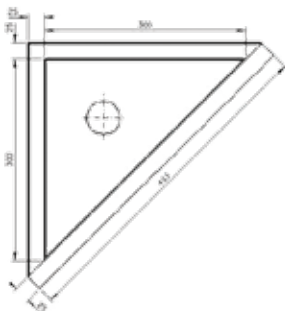

Typ	Kód	Délka (L)	Rozměr mřížky	Cena bez DPH (Kč)
Triangl 80	2530R-030	368x368 mm	300x300 mm	5 230,-

Nerezový krycí rošt pro Triangl:



Katalogové číslo	Rozměr	Cena bez DPH (Kč)
VO 130-030 Dekor čtverec	300x300 mm	2 494,-
VO 530-030 Dekor pro dlažbu	300x300 mm	2 329,-

Nerezové krycí rošty pro Classic, Lift a HT:

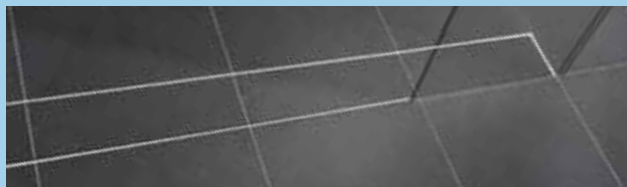

Katalogové číslo	Rozměr	Cena bez DPH (Kč)
V0180-60	550x80 mm	2 020,-
V0180-80	750x80 mm	2 108,-
V0180-90	850x80 mm	2 204,-
V0180-100	950x80 mm	2 300,-
V0180-110	1050x80 mm	2 782,-

Katalogové číslo	Rozměr	Cena bez DPH (Kč)
V0280-60	550x80 mm	2 020,-
V0280-80	750x80 mm	2 108,-
V0280-90	850x80 mm	2 204,-
V0280-100	950x80 mm	2 300,-
V0280-110	1050x80 mm	2 782,-

Katalogové číslo	Rozměr	Cena bez DPH (Kč)
V0380-60	550x80 mm	2 020,-
V0380-80	750x80 mm	2 108,-
V0380-90	850x80 mm	2 204,-
V0380-100	950x80 mm	2 300,-
V0380-110	1050x80 mm	2 782,-

Katalogové číslo	Rozměr	Cena bez DPH (Kč)
R0580-60	550x80 mm	1 983,-
R0580-80	750x80 mm	2 060,-
R0580-90	850x80 mm	2 157,-
R0580-100	950x80 mm	2 223,-
R0580-110	1050x80 mm	2 685,-

Katalogové číslo	Rozměr	Cena bez DPH (Kč)
R0680-60	550x80 mm	2 020,-
R0680-80	750x80 mm	2 108,-
R0680-90	850x80 mm	2 157,-
R0680-100	950x80 mm	2 223,-
R0680-110	1050x80 mm	2 685,-

Katalogové číslo	Rozměr	Cena bez DPH (Kč)
R0780-60	550x80 mm	2 020,-
R0780-80	750x80 mm	2 108,-
R0780-90	850x80 mm	2 157,-
R0780-100	950x80 mm	2 223,-
R0780-110	1050x80 mm	2 685,-

Katalogové číslo	Rozměr	Cena bez DPH (Kč)
R0880-60	550x80 mm	2 020,-
R0880-80	750x80 mm	2 108,-
R0880-90	850x80 mm	2 157,-
R0880-100	950x80 mm	2 223,-
R0880-110	1050x80 mm	2 685,-

Katalogové číslo	Rozměr	Cena bez DPH (Kč)
VR0180-60	550x80 mm	2 020,-
VR0180-80	750x80 mm	2 108,-
VR0180-90	850x80 mm	2 157,-
VR0180-100	950x80 mm	2 223,-
VR0180-110	1050x80 mm	2 685,-

Katalogové číslo	Rozměr	Cena bez DPH (Kč)
VR0280-60	550x80 mm	2 020,-
VR0280-80	750x80 mm	2 108,-
VR0280-90	850x80 mm	2 157,-
VR0280-100	950x80 mm	2 223,-
VR0280-110	1050x80 mm	2 685,-

Katalogové číslo	Rozměr	Cena bez DPH (Kč)
VR0380-60	550x80 mm	2 020,-
VR0380-80	750x80 mm	2 108,-
VR0380-90	850x80 mm	2 157,-
VR0380-100	950x80 mm	2 223,-
VR0380-110	1050x80 mm	2 685,-



Katalogové číslo	Rozměr	Cena bez DPH (Kč)
VR0480-60	550x80 mm	3 648,-
VR0480-80	750x80 mm	3 686,-
VR0480-90	850x80 mm	3 725,-
VR0480-100	950x80 mm	3 864,-
VR0480-110	1050x80 mm	3 924,-

Katalogové číslo	Rozměr	Cena bez DPH (Kč)
VR0580-60	550x80 mm	3 648,-
VR0580-80	750x80 mm	3 686,-
VR0580-90	850x80 mm	3 725,-
VR0580-100	950x80 mm	3 864,-
VR0580-110	1050x80 mm	3 924,-

Všechny nerezové krycí rošty jsou dostupné v provedení vzhled zlata za příplatek 3000 Kč bez DPH.

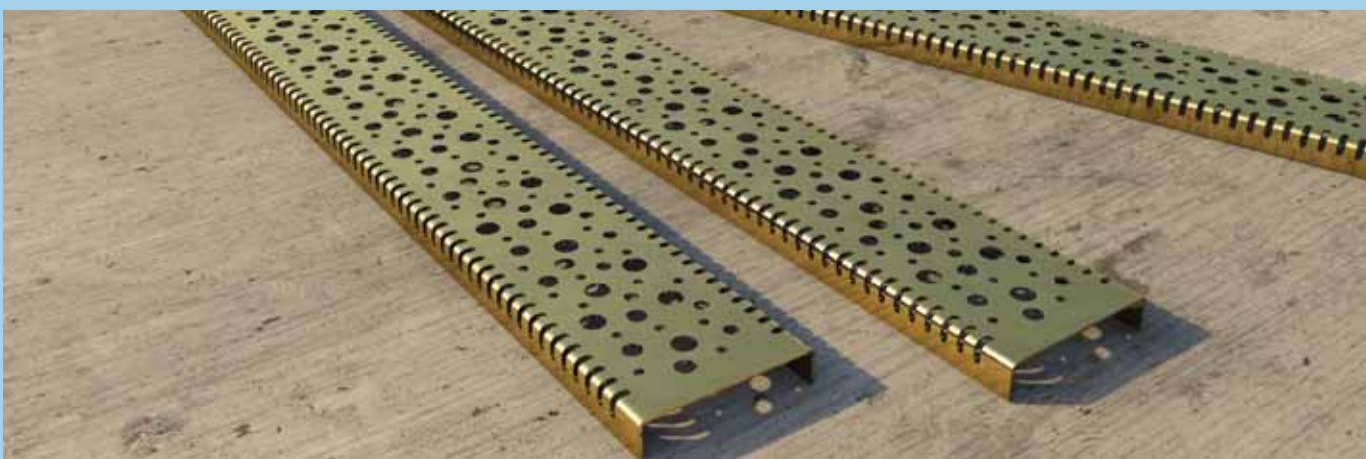
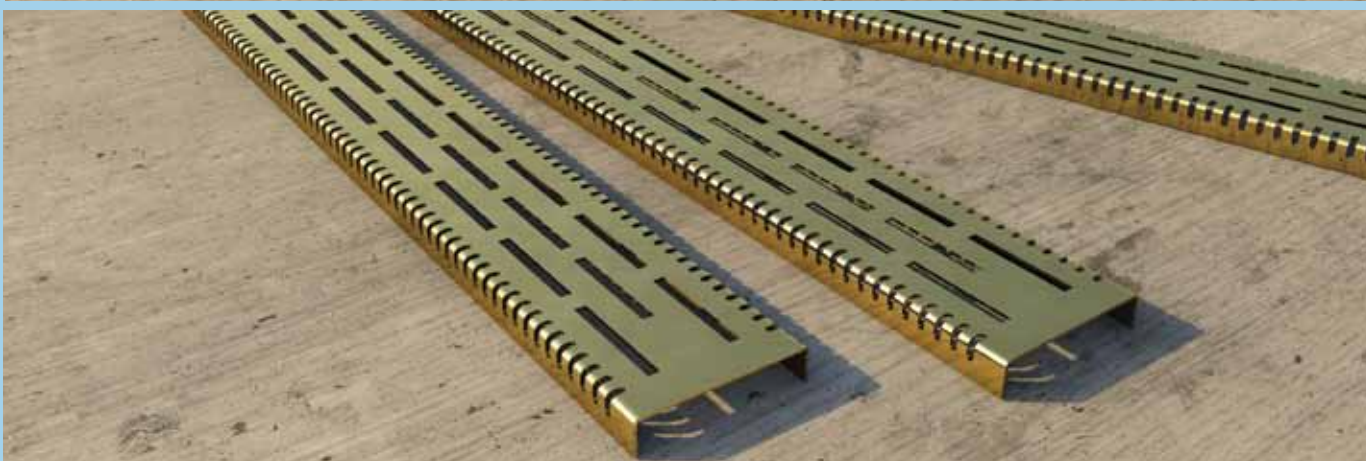

Sprchový kanálek Classic - nastavitelný sifon



Montážní schéma:



1. Finální betonová vrstva
2. Vyrovnávací stěrka
3. Síťovina
4. Těsnící manžeta
nebo Butylová páska

5. Hydroizolační stěrka
6. Flexibilní lepicí tmel
7. Keramická dlažba
8. Spárování / silikonování
9. Nerezový sifon nastavitelný
všemi směry

Sprchový kanálek HT 40

- možnost vertikálního odtoku
- nastavení směru kolennem odpadního potrubí



Nerezová lišta pro vyspádování podlahy

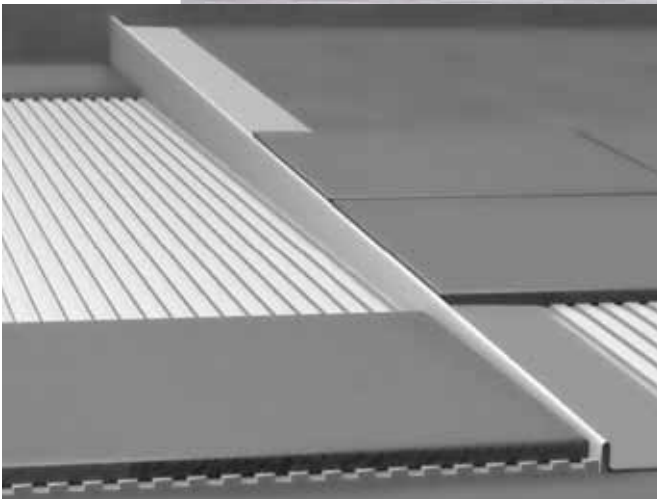

Zobrazeno provedení pravé (p)

Typ	Výška	Délka	Cena bez DPH (Kč)
SPD10-L levá	10 mm	1000 mm	835,-
SPD10-P pravá	10 mm	1000 mm	835,-
SPD12-L levá	12 mm	1000 mm	835,-
SPD12-P pravá	12 mm	1000 mm	835,-
SPD12-L - 2	12 mm	2000 mm	1 848,-
SPD12-P - 2	12 mm	2000 mm	1 848,-



SPD CLEANER

Čistí a dezinfikuje

SPD CLEANER je tekutý mycí prostředek určený k dezinfekčnímu čištění především v balneoprovozech, bazénech a saunách, lázeňských a hotelových komplexech, fitness studiích a soláriích, kosmetických salónech a sociálních zařízeních.

Typ	Cena bez DPH (Kč)
SPDCLEANER	121,-



Zakázkový list

pro výrobu atypických délkových rozměrů s možností zvolení vertikálních přírub.

1. Zvolte provedení krycího roštu-Vaši volbu označte křížkem

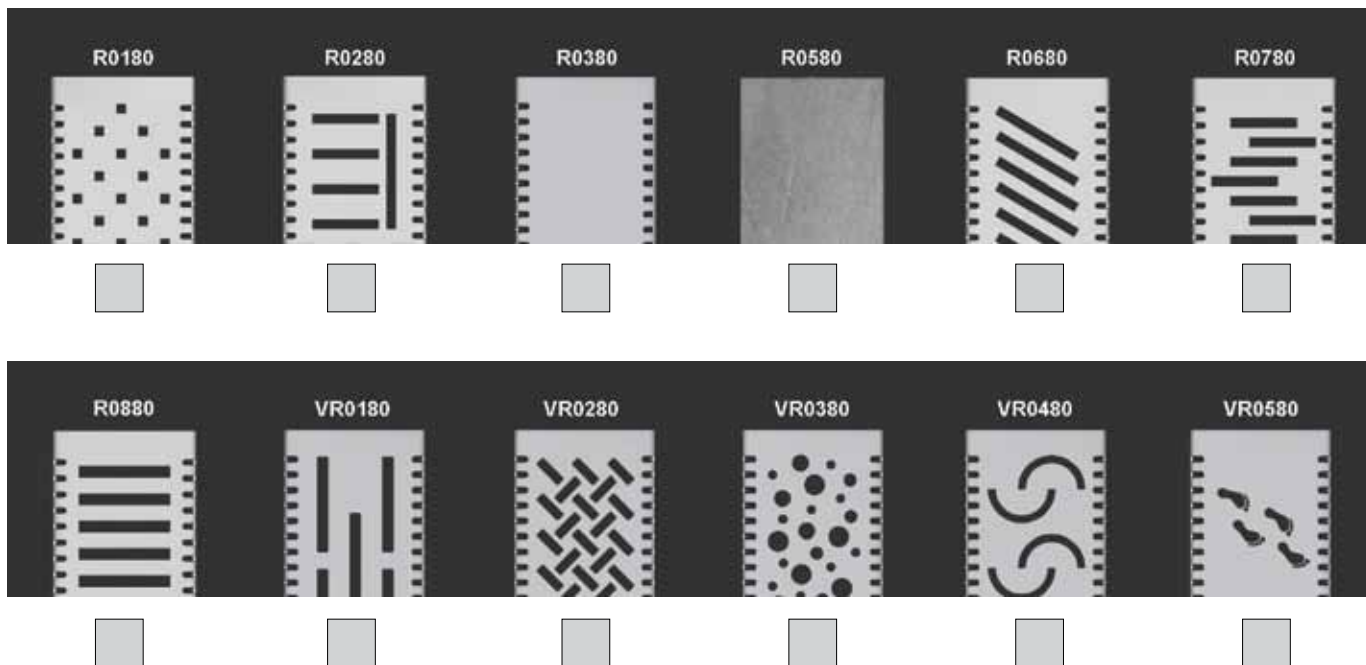

2. Rozměr požadované viditelné části X v mm. mm

x= délka viditelné části(celková délka výrobku bude delší o lemy s izolací,obvykle 50 mm)

3. Vyberte si typ vertikální příruby(pokud ji požadujete) označte křížkem

Vzdálenost příruby v mm od těla odtokového žlabu=obvykle tloušťka obkladů +4 až 6 mm na lepicí tmel a izolaci.

Zvolení vzdálenosti lemů vždy konzultujte s výrobcem sprchového žlabu.

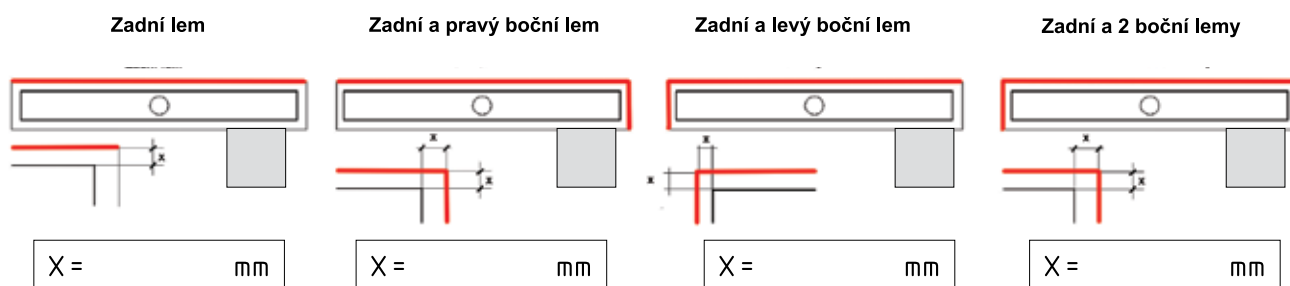

Viditelné části:	<input type="checkbox"/> Leštěné	<input type="checkbox"/> Kartáčované	<input type="checkbox"/> Pískované logo R03
	<input type="checkbox"/> Vzhled zlata	<input type="checkbox"/> Sifon navíc - umístění	

Vyplněné zadání zašlete na fax 00420/585 431 999 nebo email koupelny@spd-koupelny.cz



Invalidní nerezový program

- Kvalitní dílenské zpracování
- Certifikace výrobku
- Nerezové, bílé a broušené provedení



Invalidní nerezový program

možnost výroby atypických rozměrů

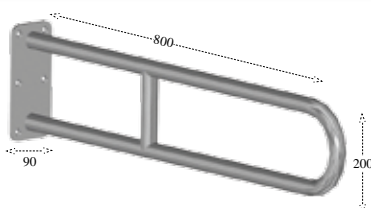

MN-015 (nerez)
pevné madlo k WC 1 991,-

MK-015 (komaxit)
pevné madlo k WC - bílé 1 050,-

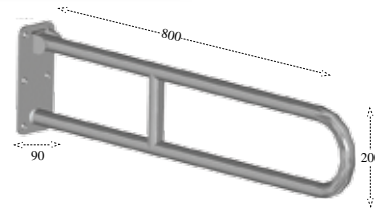

MN-008 (nerez)
sklopné madlo 2 451,-

MK-008 (komaxit)
sklopné madlo - bílé 1 510,-

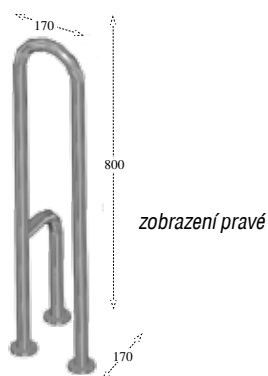

zobrazení pravé

MN-009 (nerez)
madlo k WC (pravé i levé) 2 510,-

MK-009 (komaxit)
madlo k WC - bílé (pravé i levé) 1 493,-

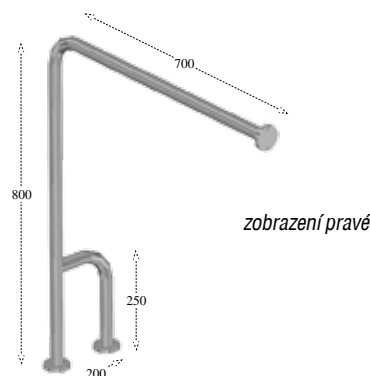

zobrazení pravé

MN-018 (nerez)
pevné madlo k WC (pravé i levé) 2 510,-

MK-018 (komaxit)
pevné madlo k WC - bílé (pravé i levé) 1 493,-

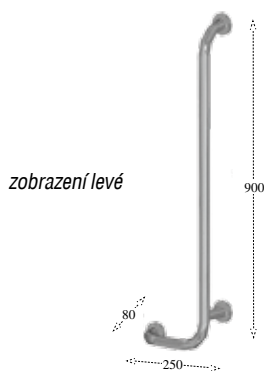

zobrazení levé

MN-016 (nerez)
pevné madlo - univerzální použití (pravé i levé) 2 188,-

MK-016 (komaxit)
pevné madlo - univerzální použití - bílé (pravé i levé) 1 489,-

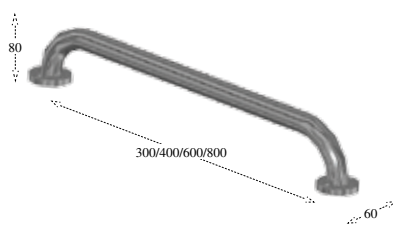

Pevné madlo (nerez)	označení	MN-013/30	MN-013/40	MN-013/60	MN-013/80
	délka	300 mm	400 mm	600 mm	800 mm
	cena (bez DPH)	1 386,-	1 418,-	1 472,-	1 527,-
Pevné madlo (komaxit) - bílé	označení	MK-013/30	MK-013/40	MK-013/60	MK-013/80
	délka	300 mm	400 mm	600 mm	800 mm
	cena (bez DPH)	704,-	739,-	800,-	842,-

Ceny jsou uvedeny v Kč bez DPH

Príslušenstvo umyvadel a pisoárů

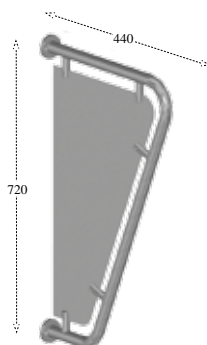
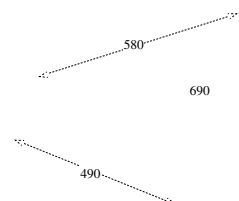
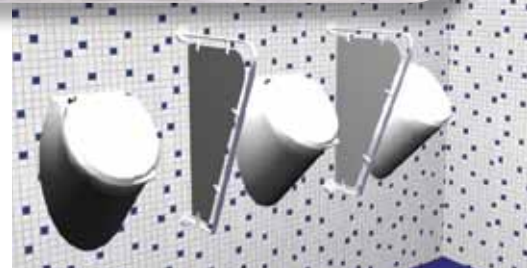
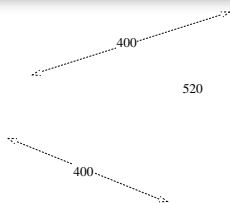

MN-012 (nerez)
pisoárová dělicí stěna
- strukturovaná, nerez

5 323,-

MN-010 (RAL 00)
pisoárová dělicí stěna - bílá

5 323,-



Madla pro vany, koupelnový a bazénový věšák



MN-005 (nerez)
madlo na vanu Univerzal
- 325 mm

1380,-



BVN (nerez)
bazénový věšák

7 600,-



KVN (nerez)
koupelnový věšák

7 200,-



Ceny jsou uvedeny v Kč bez DPH

Nerezové zábradlí

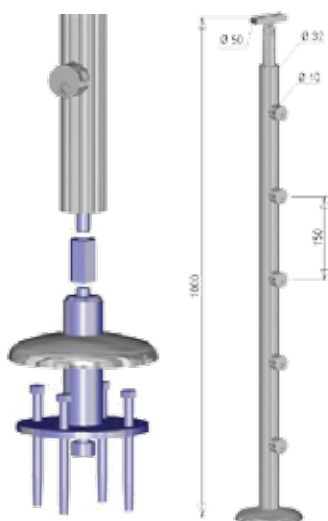
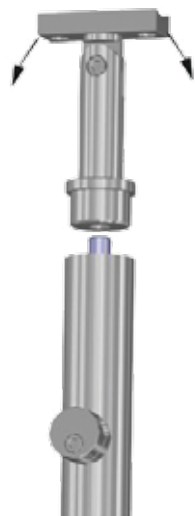

Sloupek s přírubou, s kotvením shora.

Je určen pro 5 prutů, dřevěné madlo nebo nerezové madlo. Orientační cena za 1 bm včetně pěti prutů je od 5 000 Kč bez DPH – madlo v ceně není započítáno.

materiál AISI 304

- povrchová úprava je leštěná nebo broušená
- sloupek je určen pro výplň pěti vodorovných nerezových prutů, o průměru 10 mm, na šikmé schodiště nebo i rovné podlahové plochy
- spodní příruba ukotvená k podlaze je krytá kloboučkem příruby (neviditelnost kotvicích prvků)

Cena:

3 250,-

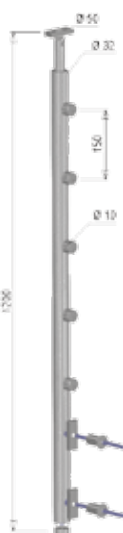
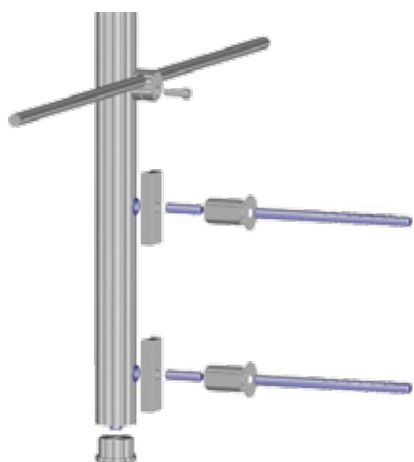

Sloupek s bočním kotvením.

Je určen pro 5 prutů, dřevěné madlo nebo nerezové madlo. Orientační cena za 1 bm včetně pěti prutů je od 4 940 Kč bez DPH – madlo v ceně není započítáno

materiál AISI 304

- povrchová úprava je leštěná nebo broušená
- sloupek je určen pro výplň pěti vodorovných nerezových prutů, o průměru 10 mm, na šikmé schodiště nebo i rovné podlahové plochy

Cena:

3 220,-

Ceny jsou uvedeny v Kč bez DPH

Návrhy koupelen

Po celou dobu existence našeho koupelnového studia nabízíme svým klientům možnost vytvoření 3D grafiky. Perfektní podklady pro obkladačské, instalatérské a stavební práce jsou samozřejmostí, stejně tak jako výstupní render, který je od skutečnosti takřka k nerozeznání.

Našimi klienty jsou ve většině případů koneční investoři stejně tak i stavební a montážní firmy, všichni kteří pochopili důležitost podkladů k dosažení perfektního výsledku.

...děláme věci které fungují.

Cena této služby se pohybuje od **2 000,-** (bez dph) a obvykle bývá součástí kompletní dodávky zakázky.



SPD manufaktura

Individuální produkt - řešením je vypískovat Vaše logo na výrobek, tímto rozšiřujeme nabídku našich designových nerezových roštů pro NOK, LIFT A TRIANGL. Vypískování může být provedeno na povrch broušený či kartáčovaný.

Mezi naše klienty patří již mnoho hotelů, penzionů a sportovních areálů - tito klienti využily možnosti zviditelnit se a ukázat tak svou firmu propagací loga i v koupelně. Podmínkou pro objednávku je dodání podkladů-předlohy podle které bude vytvořena šablona a určení místa kde bude logo umístěno.

Cena za tuto službu je individuální.

- Logo o velikosti 50x50 mm - 500 Kč bez DPH
- Logo o velikosti 50x100 mm - 800 Kč bez DPH



